

OWNER'S HANDBOOK

FOR WET & DRY VACUUM CLEANERS

FLEXIO II / MODEL : Z 930 / Z 931

Please read these operating instructions before operating your vacuum cleaner.

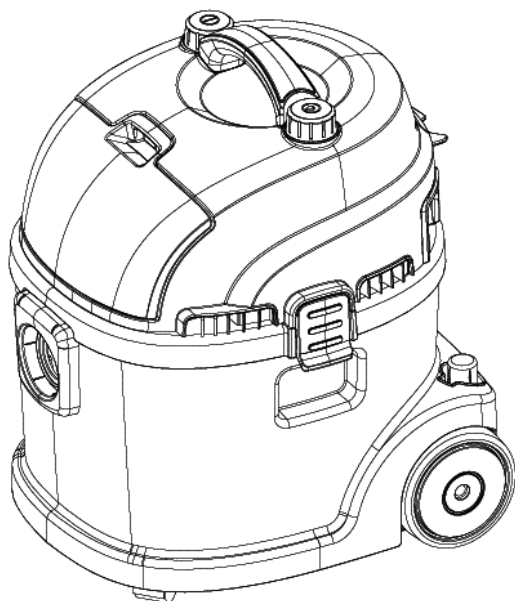

Operating Instructions

Thinking of you

 **Electrolux**

Product and Accessories

CLEANING TOOLS

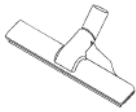

Wet Nozzle



Crevice Nozzle



Dusting Brush



Upholstery Nozzle

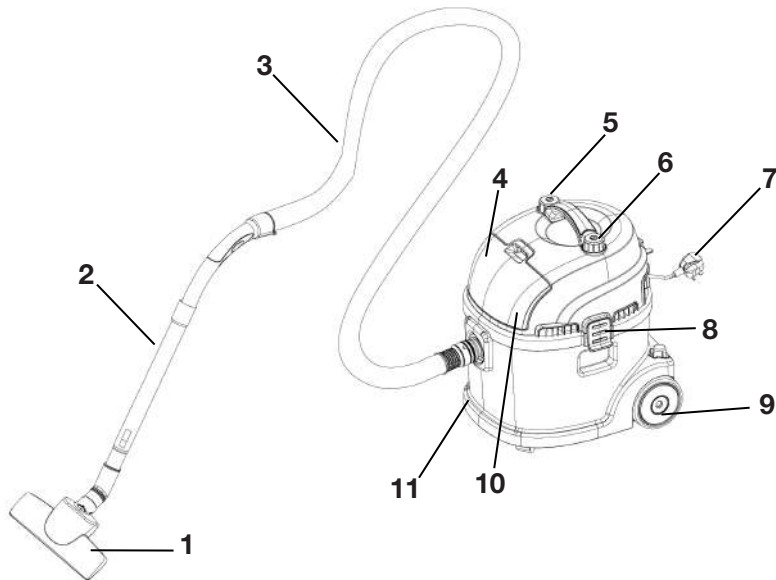

1. Floor Nozzle
2. Aluminium Telescopic Tubes*
3. Flexible Hose
4. Tools on Board
5. On / Off Switch
6. Cable Rewind Button*
7. Power Plug
8. Clasp
9. Big Wheel
10. Top Cover
11. Drum

* Applicable to model Z 931 only.

Line drawings are solely for illustration purposes and are subject to variations from actual product.

Dear Customers,

Dear Customer, please read through these operating instructions carefully. Above all, please observe the safety instructions on the first few pages of this booklet. Please keep these operating instructions for future reference and pass them on to any subsequent owner of this appliance.

The safety standards of Electrolux electrical appliances are in keeping with the recognised rules of technology and the laws governing the safety of appliances. Prior to operating this appliance please familiarise yourself with the following safety instructions :

SAFETY INSTRUCTIONS

- Read all the instructions and only use the appliance for its intended purpose.
- The appliance must be switched off before plugging or unplugging it from the wall socket. Do not pull on the electrical cord to remove the plug from the wall socket.
- Always remove the plug from the wall socket before attempting any form of user maintenance or cleaning, as specified in this booklet.
- Do not handle the plug with wet hands.
- Do not operate the appliance with a damaged electrical cord or plug. If the electrical cord is damaged it must be replaced by returning the product to an authorised Electrolux service centre or similar qualified person to avoid a hazard.
- If the appliance has malfunctioned or been damaged in any manner return the appliance to the nearest authorised Electrolux service centre for examination, repair or adjustment.
- Do not carry or drag the appliance by the electrical cord.
- Keep the electrical cord away from heat, oil, sharp edges and rough or hot surfaces and do not run the appliance over the cord.
- Hold onto the plug when rewinding the electrical cord to prevent the plug from whipping or hitting hard against the appliance.
- An extension electrical cord may be used provided that it has a higher rating than the appliance. Please refer to the information provided on the appliance's rating plate or consult your nearest authorized Electrolux service centre.
- To protect against electric shock do not immerse the electrical cord, plug or the appliance in water or other liquids.
- Do not expose the appliance to rain.
- Do not use the appliance outdoors.
- Never leave the appliance running unattended.
- This appliance is not intended for use by person (including children) with reduced physical, sensory or mental capabilities, or lack of experience and knowledge, unless they have been given supervision or instruction concerning use of the appliance by a person responsible for their safety.
Children should be supervised to ensure that they do not play with the appliance.
- Store the appliance away from high heat sources.
- Do not use this appliance to vacuum up the following :
 - Inflammable or combustible substances,
 - Hard pointed objects,
 - Hot ash, lighted cigarette ends or anything that is burning or smoking. Large quantities of fine dust e.g. lime, cement or plaster dust, toner dust from laser printers etc.
- Do not operate this appliance in areas where the substances listed above may be present.
- To prevent the reduction in air flow, ensure that all orifices/vents on

this appliance are kept free from blockages and do not insert any objects into these orifices/vents.

- Do not use without dust bag and filters in place.
- If the motor overheats, it will turn off automatically. If this occurs, press the on off button and wait for a few minutes before switching on again.
- Extra care should be taken when vacuuming staircases.
- It is dangerous to alter the specifications or modify the vacuum cleaner, only use accessories recommended by Electrolux.
- Under no circumstances should the customer attempt to repair the vacuum cleaner.
- The vacuum cleaner should only be repaired and/or serviced by an authorized Electrolux service centre and only genuine Electrolux spare parts should be used. Failure to do so may render the warranty void.

This vacuum cleaner is for household use only.

Important !

This vacuum cleaner must only be connected to a power supply whose voltage and frequency comply with the specifications given on the appliance rating plate.

Quick Guide

When taking the product out of its packaging, check for damages.

VACUUM CLEANER ASSEMBLING

Always remove the plug from the power supply before fitting or removing accessories. Before putting the appliance into the service, please check if all filters are inserted correctly.

Connecting vacuum cleaner

Fitting or removing the flexible hose to the air inlet (A)

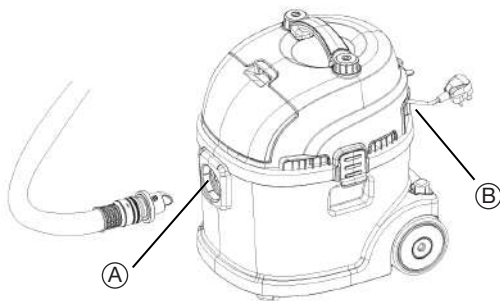

- Fit the flexible hose into the air inlet. Turn the hose grip clockwise until it clicks into position.
- To release, first remove the plug from the power socket. Detach the flexible hose firmly from the air intake duct by turning anti-clockwise.

Fitting or removing the flexible hose to the air outlet (B)

- Remove the filter cover and the filter.
- Fit the flexible hose into the air outlet. Turn the hose grip clockwise until it clicks into position.
- To release, first remove the plug from the power socket. Detach the flexible hose firmly from the air outlet duct by turning anti-clockwise.

Fitting the extension tubes and accessories

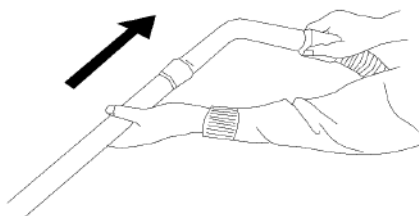

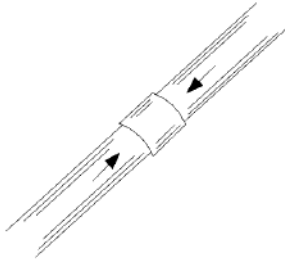

- Fit the extension tube to the handle.
- Fit the brush to the extension tube.

Fitting a chosen nozzle

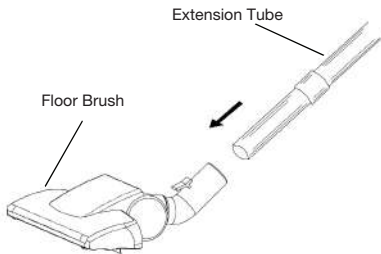

- Floor brush is intended for cleaning hard floors and carpets.
- Crevice/upholstery nozzle is for cleaning corners and cushions.
- Use the wet nozzle only for cleaning wet surfaces.

Instructions for Use

CLEANING TOOLS

The crevice tool, dusting brush and upholstery nozzle are stored on the accessories holder.

Floor Brush

Ideal for the daily cleaning on carpets and hard floors.

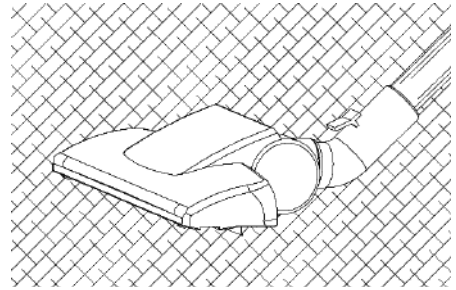

For the carpet

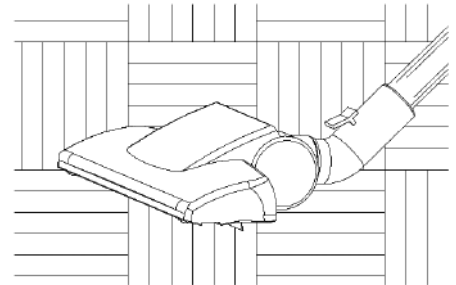

For the hard floor

Wet Nozzle

Ideal for absorbing water or liquid.

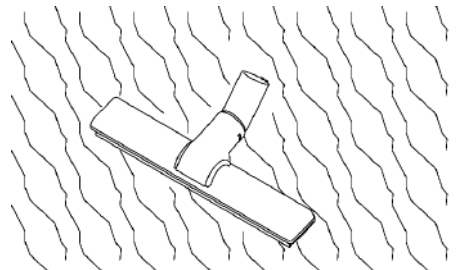

Wet nozzle to absorb water

Crevice Nozzle



- The crevice nozzle can be used for cleaning corners, between cushions or difficult to reach places.

Dusting Brush

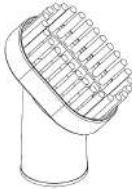

- Dusting brush is used for the furniture, venation, blinds, books, lamp shades and shelves.

Upholstery Nozzle



- The small brush is used for cleaning the sofa.

Operating Procedure

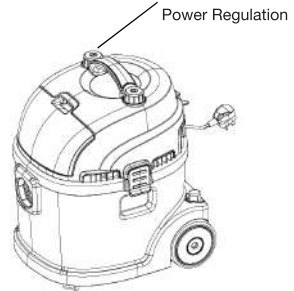

- Before using the appliance, pull out a sufficient length of cord and insert the plug into the power supply.
- Press the On/Off button to switch the unit on. To stop it, press the On/Off button again.
- Use the Electronic Power Switch to control the suction of the cleaner.
** (Cord winder applies to model Z 931)*
- To rewind the cord, press the rewind button and guide the cord with hand to ensure that it does not whip causing damage.
** (Cord winder applies to model Z 931)*

VACUUMING DUST

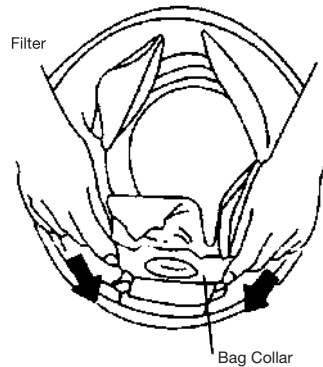

- Before vacuuming dust, please make sure the body, motor housing, filter cylinder and attachments are dry.

- Please ensure the filter cylinder is fitted.
- Always operate the cleaner with dust bag installed. Undo the clasp and remove the top cover from the body. Secure the dust bag in its position by pushing down the bag collar in its slot.

ABSORBING WATER

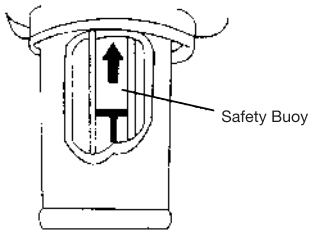

- Before you use the vacuum to absorb water or liquid, please make sure the filter cylinder is fitted on the motor housing.
- Remove the dust bag from the vacuum cleaner.
- You may fit in the wet nozzle or other cleaning tools.
- The safety buoy will not work when the body is filled with liquid. Please switch off the unit and remove the top cover. Pour out the liquid.
- If the appliance has fallen over, water may enter into the motor. Ensure that there is no water inside the motor before operating again.

BLOWING DUST

- Remove the filter grille from the blower position.
- Fit the hose connection.
- Once complete, remove the hose connection, fit the filter grille to its position and turn tightly.

Note: When the vacuum cleaner is working, the suction may get weak. Now you should turn off the unit for a moment. If it still does not work, clean the body after turning off the unit. Continuous use of appliance may increase the motor temperature and may damage the unit.

Maintenance

DUST BAG REPLACEMENT

Note:

Before doing any type of cleaning or maintenance to the cleaner, always ensure that the cleaner is unplugged from the wall socket.

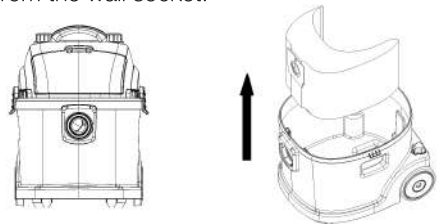

- After detaching the flexible tube, remove the top cover .
- Lift up the dust bag collar to remove from its slot.

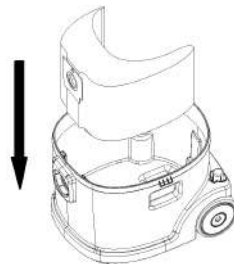

- When the dust bag is full, replace with a new one.
- Replace the top cover and secure both latches on each sides.

CLEANING FILTER

Note:

- Filter must be cleaned at least twice a year or when it becomes visibly solid.
- Disconnect from electrical outlet before cleaning filters.
- Do not use a washing machine to rinse filters.
- Do not use hair dryer to dry filters.



- Remove filter



- Rinse filter in lukewarm water and dry the filter completely

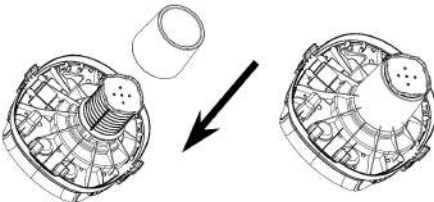

- Replace the filter

How To Store Your Vacuum

- Choose a storage location that is both safe and dry.
- The vacuum comes with an onboard tool coupling for storing the floor nozzle, slide the parking clip onto the parking positions on the cleaner.
- Keep the extension tubes, nozzles and hose together to avoid losing them.

TROUBLESHOOTING

In case of malfunction, check for the following probable reasons. Make the necessary corrections which may be performed at home. If the problem persists, consult the Electrolux Authorized Service Centre.

| PROBLEM | POSSIBLE CAUSES | CORRECTIONS |
|---------------------------------------|--|--|
| The vacuum cleaner does not start. | The plug is not properly connected to the socket. | Check the plug connection or try another socket. |
| | Thermal protector activated due to motor high temperature. | Press the ON/OFF button and wait 30 minutes for the motor to cool off. |
| Filter indicator lights and stays on. | Dust bag is full. | Replace disposable dust bag and check filters. |
| | The filters are clogged. | Clean or replace filters. |
| Reduction of suction capacity. | Suction hose blocked. | Clean the hose. |
| | Nozzle blocked. | Clean the nozzle. |
| | Disposable dust bag is full. | Replace disposable dust bag. |
| | Filters clogged. | Clean or replace filters. |
| | Damaged or broken hose. | Replace the hose. |
| Over heating. | Disposable dust bag is full. | Replace the disposable dust bag. |
| | Filters are clogged. | Clean /replace filters. |

Technical Data

For Z930 & Z931

220 - 240V, 50/60Hz

Max Power (W): 1600W

รายละเอียดของเครื่องและอุปกรณ์ประกอบเครื่อง

อุปกรณ์ทำความสะอาด

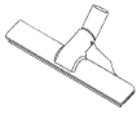

หัวดูดน้ำ



หัวดูดตามซอก



แปรงดูดฝุ่น



หัวดูดของตกแต่งบ้านที่เป็นผ้า

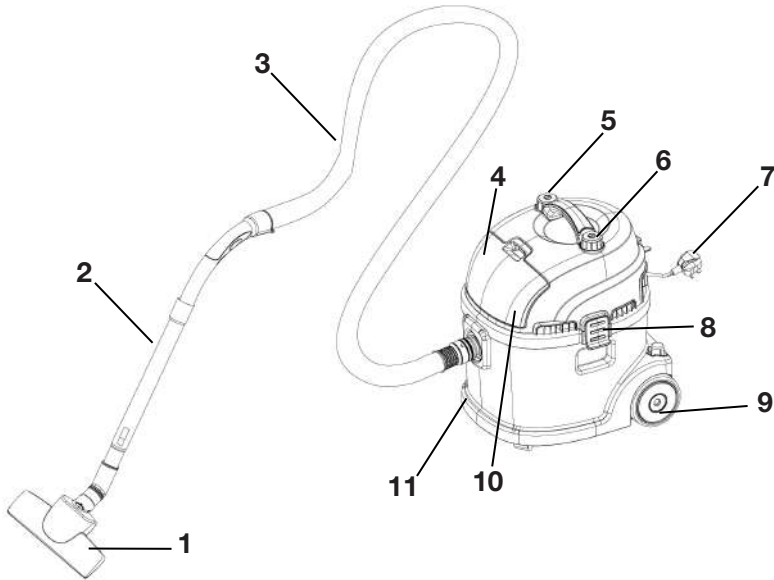

1. หัวดูดฝุ่น
2. ท่อต่อลูมิเนียมแบบปรับความยาวได้*
3. ท่ออ่อน
4. ช่องเก็บอุปกรณ์ในเครื่อง
5. ปุ่มเปิด/ปิดเครื่อง
6. ปุ่มม้วนเก็บสายไฟ*
7. ปลั๊กไฟ
8. ตัวเกี่ยวฝาครอบ
9. ล้อขนาดใหญ่
10. ฝาครอบด้านบน
11. ตัวถัง

*เฉพาะรุ่น Z 931 เท่านั้น

ภาพลายเส้นเป็นเพียงภาพประกอบเท่านั้น อาจแตกต่างจากตัวเครื่องจริง

เรียนลูกค้าอีเลคโทรลักษ์ทุกท่าน

โปรดอ่านคู่มือการใช้งานฉบับนี้อย่างละเอียด และปฏิบัติตามข้อแนะนำเพื่อความปลอดภัยตามที่ระบุไว้ในช่วงแรกของคู่มือ และเก็บคู่มือฉบับนี้ไว้สำหรับใช้อ้างอิงในอนาคต และส่งต่อให้แก่เจ้าของเครื่องคนต่อไป

มาตรฐานความปลอดภัยของผลิตภัณฑ์เครื่องใช้ไฟฟ้าภายใต้ยี่ห้ออีเลคโทรลักษ์ตรงตามกฎข้อบังคับทางด้านเทคโนโลยี และตรงตามกฎหมายที่เกี่ยวกับความปลอดภัยของผลิตภัณฑ์เครื่องใช้ไฟฟ้า โปรดทำความเข้าใจข้อแนะนำเพื่อความปลอดภัยก่อนการใช้งานเครื่องเป็นครั้งแรก :

ข้อแนะนำเพื่อความปลอดภัย

- อ่านข้อแนะนำก่อนการใช้งาน และใช้งานเครื่องตามวัตถุประสงค์ที่ระบุในคู่มือเท่านั้น
- ปิดสวิทช์เครื่องก่อนเสียบปลั๊กหรือถอดปลั๊กจากเต้าจ่ายไฟ ไม่ควรดึงที่สายไฟเพื่อถอดปลั๊กจากเต้าจ่ายไฟ
- ถอดปลั๊กจากเต้าจ่ายไฟทุกครั้งก่อนการดูแลรักษาเครื่องหรือทำความสะอาดเครื่อง
- ไม่ควรถอดปลั๊กในขณะที่มีมือเปียก
- ไม่ควรใช้งานเครื่องที่สายไฟหรือปลั๊กชำรุด หากพบว่าสายไฟชำรุด ให้เปลี่ยนสายไฟใหม่โดยการส่งเครื่องให้ศูนย์บริการอีเลคโทรลักษ์ หรือช่างผู้ชำนาญ เพื่อป้องกันอันตรายที่อาจเกิดขึ้นได้
- หากเครื่องทำงานผิดปกติหรือชำรุด โปรดส่งเครื่องให้ศูนย์บริการอีเลคโทรลักษ์ เพื่อทำการตรวจสอบซ่อมแซม หรือทำการปรับปรุงเครื่อง
- ไม่ควรยกหรือลากเครื่องโดยการดึงสายไฟ
- เก็บสายไฟให้พ้นจากความร้อน น้ำมัน มุมที่คม พื้นผิวที่ขรุขระหรือร้อน และไม่ควรวางตัวเครื่องทับสายไฟ

- จับปลั๊กเอาไว้ขณะกดปุ่มม้วนสายไฟ เพื่อไม่ให้ปลั๊กพาดหรือกระทบตัวเครื่องแรง
- ใช้สายไฟต่อพ่วงที่มีกำลังไฟสูงกว่าเครื่อง โปรดปฏิบัติตามข้อมูลที่ระบุไว้ตรงแผ่นป้ายแสดงกำลังไฟของเครื่อง หรือปรึกษาศูนย์บริการอีเลคโทรลักษ์
- เพื่อป้องกันไฟฟ้ากระตุก ไม่ควรจุ่มสายไฟ ปลั๊กหรือตัวเครื่องในน้ำหรือของเหลวอื่นๆ
- ไม่ควรวางเครื่องไว้ในบริเวณที่ถูกฝน
- ไม่ควรใช้งานเครื่องภายนอกอาคาร
- ไม่ควรทิ้งเครื่องไว้ในขณะใช้งานโดยไม่มีผู้ดูแล
- เครื่องนี้ไม่ได้รับการออกแบบมาสำหรับการใช้งานของเด็กหรือผู้พิการหรือผู้ที่ไม่มีความรู้ จึงควรหลีกเลี่ยงการใช้เครื่องโดยไม่มีผู้ควบคุมดูแลหรือให้คำแนะนำอย่างใกล้ชิด เพื่อความปลอดภัยในการใช้งาน

เด็กควรได้รับคำแนะนำเพื่อไม่ให้เล่นเครื่อง

- เก็บเครื่องให้ห่างจากแหล่งกำเนิดความร้อนสูง
- ไม่ควรใช้เครื่องดูดสิ่งต่างๆเหล่านี้ :
 - วัตถุที่ติดไฟหรือวัตถุที่ระเบิดได้
 - วัตถุปลายแหลม
 - ถ่านที่ติดไฟ กันนุหรี หรือสิ่งต่างๆที่กำลังเผาไหม้หรือมีควัน ฝุ่นผงขนาดเล็กจำนวนมาก เช่น ผงตะกอน ผงปูนซีเมนต์ หรือผงปูนพลาสเตอร์ ผงหมึกพิมพ์จากเครื่องพิมพ์เลเซอร์ เป็นต้น
- ไม่ควรใช้งานเครื่องในบริเวณที่อาจมีสิ่งต่างๆตามที่กล่าวมาข้างต้น ตกค้างอยู่
- เพื่อป้องกันไม่ให้แรงดูดของเครื่องลดลง ตรวจสอบว่าไม่มีวัตถุอุดตันอยู่ตามชิ้นส่วนต่างๆ และไม่ควรใส่วัตถุใดๆเข้าไปในท่อ

- ไม่ควรใช้งานเครื่องที่ไม่ได้ใส่ถุงเก็บฝุ่นและตัวกรองเข้าที่
- หากเกิดความร้อนสูงที่มอเตอร์ เครื่องจะปิดโดยอัตโนมัติ หากพบปัญหานี้ให้กดปุ่มเปิด/ปิดเครื่องและคอยสักครู่ แล้วจึงเปิดเครื่องอีกครั้ง
- ใช้ความระมัดระวังเป็นพิเศษขณะใช้งานเครื่องตามขั้นบันได
- ไม่ควรเปลี่ยนไปใช้ชิ้นส่วนที่ไม่ตรงกับของเดิมของเครื่อง หรือทำการดัดแปลงเครื่อง เพราะอาจทำให้เกิดอันตรายได้ ควรใช้อุปกรณ์ประกอบเครื่องของอีเลคโทรลักซ์เท่านั้น
- ไม่ควรพยายามซ่อมเครื่องด้วยตัวเองไม่ว่าในกรณีใดก็ตาม
- ควรซ่อมแซมเครื่องและ/หรือรับบริการจากศูนย์บริการอีเลคโทรลักซ์ และใช้แต่อะไหล่แท้เท่านั้น หากไม่ปฏิบัติตามอาจส่งผลให้การรับประกันสิ้นสุดลง

เครื่องรุ่นนี้ได้รับการออกแบบมาสำหรับใช้ในบ้านเท่านั้น

ข้อควรทราบ!

ต่อเครื่องเข้ากับแหล่งจ่ายไฟที่มีกำลังไฟและความถี่ตรงกับที่ระบุไว้ตรงแผ่นป้ายแสดงกำลังไฟของเครื่องเท่านั้น

การใช้งานเบื้องต้น

ตรวจสอบสภาพเครื่องหลังจากนำออกมาจากบรรจุภัณฑ์

การประกอบเครื่อง

ถอดปลั๊กจากแหล่งจ่ายไฟก่อนใส่หรือถอดอุปกรณ์ต่างๆ และตรวจสอบว่าใส่ตัวกรองเข้าที่ก่อนใช้งานเครื่อง

การต่ออุปกรณ์ต่างๆ

การใส่หรือการถอดท่ออ่อนลงในช่องสำหรับดูด (A)

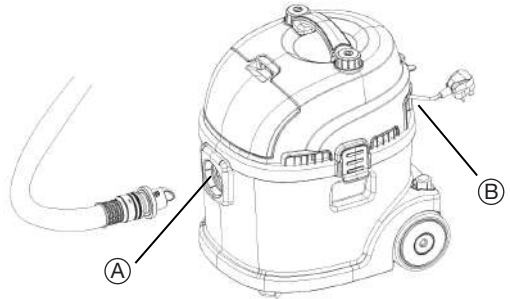

- ใส่ท่ออ่อนลงในช่องสำหรับดูด หมุนหัวต่อท่ออ่อนตามเข็มนาฬิกาจนได้ยินเสียงกริก แสดงว่าใส่ท่ออ่อนเข้าที่แล้ว
- เมื่อต้องการถอดท่ออ่อนออกจากเครื่อง ให้ถอดปลั๊กออกจากเต้าจ่ายไฟก่อน แล้วหมุนท่ออ่อนทวนเข็มนาฬิกา

การใส่หรือการถอดท่ออ่อนลงในช่องระบาย (B)

- ถอดฝาครอบและตัวกรองออก
- ใส่ท่ออ่อนลงในช่องระบาย หมุนหัวต่อท่ออ่อนตามเข็มนาฬิกาจนได้ยินเสียงกริก แสดงว่าใส่ท่ออ่อนเข้าที่แล้ว
- เมื่อต้องการถอดท่ออ่อนออกจากเครื่อง ให้ถอดปลั๊กออกจากเต้าจ่ายไฟก่อน แล้วหมุนท่ออ่อนทวนเข็มนาฬิกา

การใส่ท่อต่อและอุปกรณ์อื่นๆ

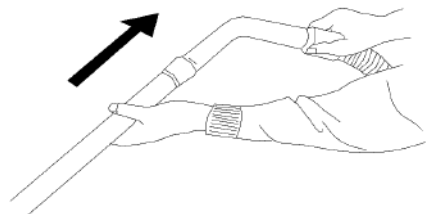

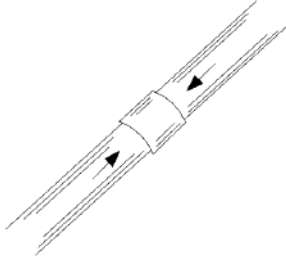

- ใส่ท่อต่อเข้าไปที่ด้ามจับของท่ออ่อน
- ใส่หัวดูดต่างๆเข้าไปที่ท่อต่อ

การใส่หัวดูด

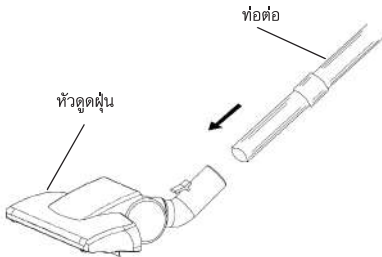

- หัวดูดฝุ่นใช้สำหรับทำความสะอาดพื้นห้องที่เป็นพื้นแข็งและปูพรม
- หัวดูดตามซอกใช้สำหรับทำความสะอาดตามซอกและเบาะ
- ใช้หัวดูดน้ำสำหรับทำความสะอาดบริเวณที่เปียก

ข้อแนะนำการใช้งาน

อุปกรณ์ทำความสะอาด

หัวดูดตามซอก แปรงดูดฝุ่น และหัวดูดของตกต่าง
บ้านที่เป็นผ้า เก็บไว้ในช่องใส่อุปกรณ์

หัวดูดฝุ่น

เหมาะสำหรับทำความสะอาดพรมและพื้นห้องที่เป็นพื้นแข็ง

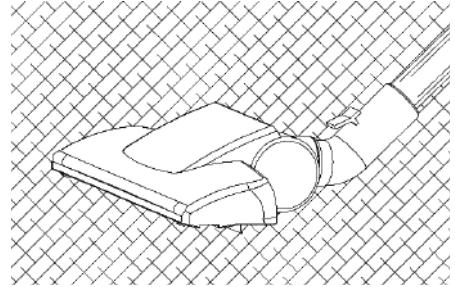

สำหรับพรม

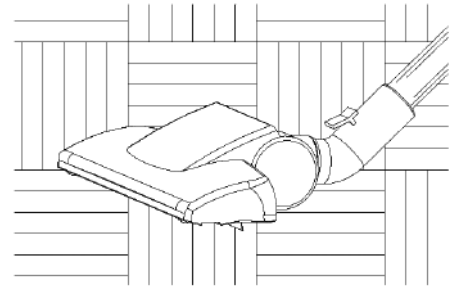

สำหรับพื้นห้องที่เป็นพื้นแข็ง

หัวดูดน้ำ

เหมาะสำหรับดูดซับน้ำและของเหลว

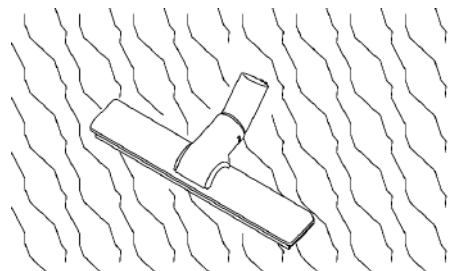

ใช้หัวดูดน้ำเพื่อดูดซับน้ำ

หัวดูดตามซอก



- หัวดูดตามซอกใช้สำหรับทำความสะอาดตามซอก
ระหว่างเบาะ หรือบริเวณที่เข้าถึงได้ยาก

แปรงดูดฝุ่น

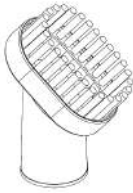

- แปรงดูดฝุ่นใช้สำหรับเฟอร์นิเจอร์ มู่ลี่ หนังสื่อ
คอมพิวเตอร์ และชั้น

หัวดูดของตกแต่งบ้าน



- แปรงเล็กๆใช้สำหรับทำความสะอาดโซฟา

ขั้นตอนการใช้งาน



- ก่อนใช้งานเครื่อง ดึงสายไฟออกมาให้ได้ความยาว
ที่ต้องการ แล้วเสียบปลั๊กที่แหล่งจ่ายไฟ
- กดปุ่มเปิด/ปิดเครื่องเพื่อเปิดเครื่อง หากต้องการ
หยุดใช้งานให้กดปุ่มเปิด/ปิดเครื่องอีกครั้ง
- กดปุ่มควบคุมระดับแรงดูดฝุ่นแบบอิเล็กทรอนิกส์
เพื่อปรับระดับแรงดูด (ปุ่มม้วนเก็บสายไฟเฉพาะ
รุ่น Z 931 เท่านั้น)
- กดปุ่มม้วนเก็บสายไฟเพื่อเก็บสายไฟ ควรจับสาย
ไฟเอาไว้เพื่อป้องกันไม่ให้เกิดอุบัติเหตุเครื่องจนชำรุด
(ปุ่มม้วนเก็บสายไฟเฉพาะรุ่น Z 931 เท่านั้น)

การใช้เครื่องเพื่อดูดฝุ่น

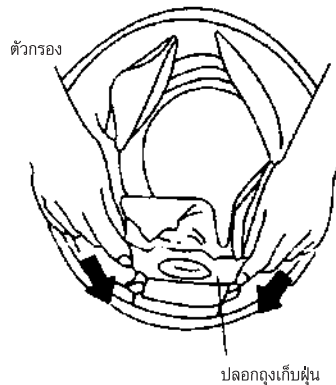

- ก่อนใช้เครื่องเพื่อดูดฝุ่น ตรวจสอบว่าตัวเครื่อง
ที่ครอบมอเตอร์ และแท่นตัวกรอง แห้งดีแล้ว

- ตรวจสอบว่าใส่แท่นตัวกรองแน่นแล้ว
- ใช้งานเครื่องเมื่อมีถุงเก็บฝุ่นอยู่ในเครื่องเสมอ หากต้องการใส่ถุงเก็บฝุ่นให้ปลดตัวเกี่ยวฝาครอบ แล้วถอดฝาครอบด้านบนออกจากตัวเครื่อง ใส่ถุงเก็บฝุ่นเข้าที่ให้แน่น โดยใส่ปลอกถุงเก็บฝุ่นให้ตรงกับช่อง

การใช้เครื่องเพื่อดูดซับน้ำ

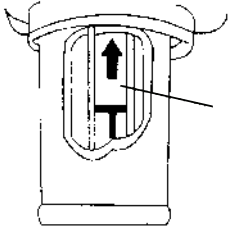

- ก่อนใช้เครื่องเพื่อดูดซับน้ำหรือของเหลว ตรวจสอบว่าใส่แท่นตัวกรองติดกับที่ครอบมอเตอร์เรียบร้อยแล้ว
- ถอดถุงเก็บฝุ่นออกจากเครื่อง
- สามารถใช้ได้ทั้งหัวดูดน้ำและหัวดูดอื่นๆ
- ทุ่นวัดระดับน้ำจะหยุดทำงานเมื่อมีน้ำอยู่เต็มตัวถังแล้ว ให้ปิดสวิตช์เครื่องแล้วถอดฝาครอบด้านบนออก หลังจากนั้นจึงเทน้ำออกจากตัวถัง
- หากเครื่องเอียงอาจทำให้น้ำเข้าไปอยู่ที่มอเตอร์ ตรวจสอบว่าไม่มีน้ำอยู่ในมอเตอร์ก่อนใช้งานเครื่องอีกครั้ง

การใช้เครื่องเพื่อเป่าฝุ่น

- ถอดตะแกรงตัวกรองออกจากเครื่องเป่าลม
- ใส่ท่อต่อให้แน่น
- เมื่อใช้งานเสร็จแล้วให้ถอดท่อต่อออก แล้วใส่ตะแกรงตัวกรองกลับเข้าที่ แล้วหมุนให้แน่น

หมายเหตุ : แรงดูดอาจลดลงขณะใช้งาน ให้ปิดเครื่องสักครู่ เมื่อเปิดเครื่องแล้วแรงดูดยังลดลง ให้ปิดเครื่องอีกครั้ง แล้วทำความสะอาดตัวเครื่อง การใช้งานเครื่องอย่างต่อเนื่องทำให้มอเตอร์ร้อน และอาจทำให้เครื่องเสียหายได้

การดูแลรักษา

การเปลี่ยนถุงเก็บฝุ่น

หมายเหตุ :

ก่อนทำความสะอาดและดูแลรักษาเครื่อง ให้ถอดปลั๊กออกจากเต้าจ่ายไฟทุกครั้ง

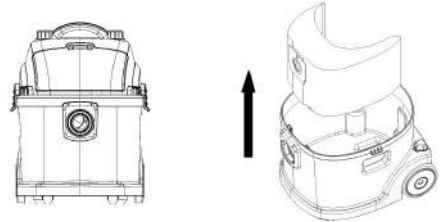

- ถอดท่ออ่อนและฝาครอบด้านบนออก
- ยกปลอกถุงเก็บฝุ่นขึ้นจากช่อง

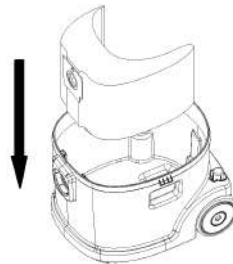

- เปลี่ยนถุงเก็บฝุ่นถ้าถุงเก็บฝุ่นเต็มแล้ว
- ใส่ฝาครอบด้านบนกลับเข้าที่ แล้วล็อกสลักทั้ง 2 ข้างให้แน่น

การทำความสะอาดตัวกรอง

หมายเหตุ :

- ควรทำความสะอาดตัวกรองอย่างน้อยปีละ 2 ครั้ง หรือเมื่อมีเศษผงติดอยู่จำนวนมาก
- ถอดปลั๊กจากเต้าจ่ายไฟก่อนทำความสะอาดตัวกรอง
- ไม่ควรใช้เครื่องล้างจานล้างทำความสะอาดตัวกรอง
- ไม่ควรใช้เครื่องเป่าผมเป่าให้ตัวกรองแห้ง



- เมื่อต้องการทำความสะอาด ให้ถอดตัวกรองออก

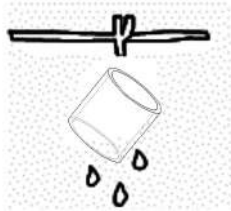

- ล้างตัวกรองในน้ำอุ่น แล้วเช็ดให้แห้งสนิท

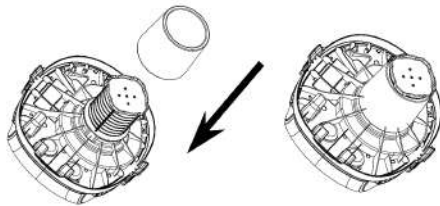

- ใส่ตัวกรองกลับเข้าที่

วิธีเก็บเครื่อง

- เลือกสถานที่เก็บเครื่องที่ปลอดภัยและแห้ง
- เครื่องรุ่นนี้มีช่องใส่อุปกรณ์สำหรับใส่หัวดูดต่างๆ เลื่อนปุ่มล็อกช่องเอาไว้
- เก็บท่อต่อ หัวดูด และท่ออื่นๆไว้ด้วยกัน เพื่อไม่ให้สูญหาย

วิธีแก้ปัญหาเบื้องต้น

หากเครื่องทำงานผิดปกติ โปรดตรวจหาสาเหตุต่างๆตามตารางข้างล่างซึ่งสามารถแก้ปัญหาได้ด้วยตัวท่านเอง หากยังคงพบปัญหาอยู่ โปรดปรึกษาศูนย์บริการอิเล็กทรอนิกส์

| ปัญหาที่พบ | สาเหตุ | วิธีแก้ไข |
|-------------------------------|--|---|
| เครื่องไม่ทำงาน | เสียบปลั๊กเข้ากับเต้าจ่ายไฟไม่เรียบร้อย อุปกรณ์ตัดไฟทำงาน เพราะเกิดความร้อนสูงที่มอเตอร์ | ตรวจสอบว่าเสียบปลั๊กเข้ากับเต้าจ่ายไฟเรียบร้อยแล้ว หรือเปลี่ยนไปเสียบเต้าจ่ายไฟอื่น กดปุ่มเปิด/ปิดเครื่องแล้วทิ้งไว้ประมาณ 30 นาทีเพื่อให้มอเตอร์เย็นลง |
| สัญญาณไฟของตัวกรองติดค้างอยู่ | ถุงเก็บฝุ่นเต็ม ตัวกรองอุดตัน | เปลี่ยนถุงเก็บฝุ่นและตรวจสอบตัวกรอง ทำความสะอาดหรือเปลี่ยนตัวกรอง |
| แรงดูดของเครื่องลดลง | มีวัตถุอุดตันท่อ มีวัตถุอุดตันหัวดูด ถุงเก็บฝุ่นเต็ม ตัวกรองอุดตัน ท่อชำรุดหรือขาด | ทำความสะอาดท่อ ทำความสะอาดหัวดูด เปลี่ยนถุงเก็บฝุ่น ทำความสะอาดหรือเปลี่ยนตัวกรอง เปลี่ยนท่อ |
| เกิดความร้อนสูง | ถุงเก็บฝุ่นเต็ม ตัวกรองอุดตัน | เปลี่ยนถุงเก็บฝุ่น ทำความสะอาดหรือเปลี่ยนตัวกรอง |

ข้อมูลทางด้านเทคนิค

สำหรับรุ่น Z930 และ Z931

220-240 โวลท์, 50/60 เฮิรซ์

กำลังไฟสูงสุด (วัตต์) : 1600 วัตต์

Penghisap Debu dan Aksesorinya

PERLENGKAPAN PEMBERSIH

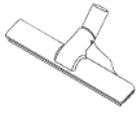

Nosel Basah



Nosel Celah



Sikat Debu



Nosel Sofa

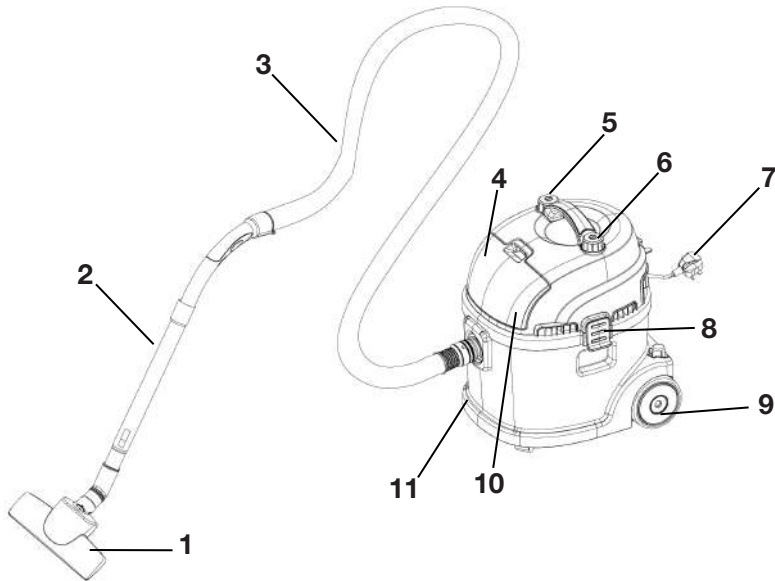

1. Nosel Lantai
2. Pipa Teleskopik Aluminium*
3. Selang Fleksibel
4. Perlengkapan dalam Mesin
5. Saklar On /Off
6. Tombol Penggulung Kabel*
7. Steker Listrik
8. Pengunci
9. Roda Besar
10. Tutup Atas
11. Drum

* Hanya berlaku pada model Z 931.

Gambar hanya untuk ilustrasi dan dapat berbeda dari produk sebenarnya.

Pelanggan yang Terhormat,

Pelanggan yang terhormat, bacalah petunjuk pemakaian ini dengan seksama. Yang paling penting, pelajari petunjuk keamanan pada halaman-halaman awal petunjuk pemakaian ini! Simpanlah petunjuk pemakaian ini untuk digunakan bila diperlukan. Berikan kepada pemilik berikutnya bila penghisap debu berpindah tangan.

Standar keamanan peralatan listrik Electrolux selalu memenuhi aturan teknologi dan perundang-undangan yang mengatur keamanan peralatan listrik. Sebelum mengoperasikan penghisap debu ini, pastikan Anda sudah memahami petunjuk-petunjuk keamanan berikut:

PETUNJUK KEAMANAN

- Bacalah semua petunjuk yang ada dan gunakan penghisap debu hanya untuk tujuan semestinya.
- Penghisap debu harus dimatikan sebelum stekernya dipasang atau dicabut dari stopkontak. Jangan menarik kabel penghisap debu untuk mencabut stekernya dari stopkontak.
- Selalu cabut steker dari stopkontak sebelum melakukan perawatan atau pembersihan penghisap debu sesuai yang ditentukan dalam buku ini.
- Jangan menyentuh steker penghisap debu bila tangan Anda basah.
- Jangan mengoperasikan penghisap debu bila kabel atau stekernya rusak. Kabel yang rusak harus diganti dengan membawa penghisap debu ke pusat servis resmi Electrolux atau orang yang berkualifikasi untuk hal tersebut untuk menghindari resiko bahaya.
- Bila penghisap debu tidak berfungsi baik atau mengalami suatu kerusakan, bawalah penghisap debu ke pusat servis Electrolux terdekat untuk diperiksa, diperbaiki, atau disetel.
- Jangan mengangkat atau menarik penghisap debu dengan berpegang pada kabel listriknya.
- Jauhkan kabel listrik dari panas, minyak, benda tajam atau permukaan kasar atau permukaan panas dan hindarkan kabel tergilas oleh penghisap debu.
- Saat kabel digulung, tahan steker dengan tangan agar steker tidak melecut atau menabrak penghisap debu dengan keras.
- Kabel tambahan bisa digunakan bila memiliki kemampuan lebih besar dari daya penghisap debu. Lihatlah informasi yang disediakan pada label penghisap debu atau hubungi pusat layanan Electrolux resmi.
- Untuk melindungi dari sengatan listrik, jangan merendam kabel listrik, steker, atau penghisap debu dalam air atau cairan lainnya.
- Hindarkan penghisap debu dari hujan.
- Jangan menggunakan penghisap debu di luar ruangan.
- Jangan membiarkan penghisap debu beroperasi tanpa dijaga.
- Penghisap debu ini tidak untuk digunakan oleh orang (termasuk anak-anak) yang memiliki kelemahan fisik, sensorik, atau kurang pengalaman dan pengetahuan, kecuali mereka telah diberi pengawasan atau petunjuk mengenai penggunaan penghisap debu oleh orang yang bertanggung jawab atas keselamatan mereka. Anak-anak harus diawasi untuk memastikan agar mereka tidak bermain dengan penghisap debu.
- Simpanlah penghisap debu di tempat yang jauh dari sumber panas.
- Jangan menggunakan penghisap debu ini untuk menghisap benda-benda berikut:
 - Zat yang mudah terbakar atau meledak,
 - Benda tajam,
 - Abu rokok yang masih panas, puntung rokok menyala, atau benda apapun yang menyala atau berasap. Debu halus dalam jumlah besar, misalnya debu kapur, semen, atau plester, debu toner dari printer laser, dan sebagainya.
 - Cairan atau busa pembersih karpet
- Jangan mengoperasikan penghisap debu ini di daerah di mana mungkin terdapat zat-zat di atas.
- Untuk mencegah berkurangnya aliran udara, pastikan semua lubang /ventilasi pada penghisap debu ini bebas dari sumbatan dan jangan memasukkan benda apapun ke dalam lubang /ventilasi penghisap debu.

- Jangan menggunakan penghisap debu bila kantong debu dan saringannya tidak terpasang.
- Bila motor mengalami panas lebih (*overheat*), motor akan mati secara otomatis. Bila hal ini terjadi, tekan tombol on off dan tungguilah beberapa menit sebelum menyalakan penghisap debu kembali.
- Gunakan kehati-hatian tinggi bila menghisap debu di anak tangga.
- Mengubah spesifikasi atau memodifikasi penghisap debu merupakan hal yang berbahaya, gunakan hanya aksesoris yang dianjurkan oleh Electrolux.
- Dalam hal apapun, konsumen tidak boleh berusaha memperbaiki sendiri penghisap debu ini.
- Penghisap debu hanya boleh diperbaiki dan /atau diservis oleh pusat servis resmi Electrolux dan hanya boleh menggunakan hanya suku cadang resmi Electrolux. Tidak dipatuhinya hal ini dapat menyebabkan garansi batal.

Penghisap debu ini hanya untuk pemakaian rumah tangga

Penting!

Penghisap debu ini hanya boleh dipakai pada catu daya listrik dengan voltase dan frekuensi yang sesuai dengan spesifikasi pada label penghisap debu.

Petunjuk Ringkas

Saat penghisap debu dikeluarkan dari kotaknya, periksalah apakah terdapat kerusakan.

MEMASANG KOMPONEN PENGHISAP DEBU

Selalu cabut steker dari stopkontak sebelum memasang /melepas aksesoris penghisap debu. Sebelum penghisap debu digunakan, pastikan semua saringan terpasang dengan benar.

Menyambungkan komponen penghisap debu

Memasang atau melepas selang fleksibel pada /dari saluran masuk udara (A).

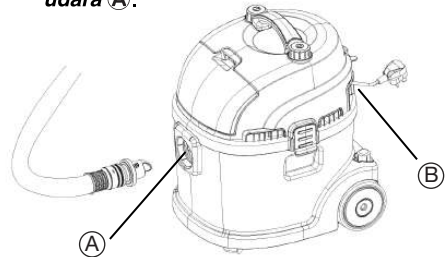

- Pasang selang fleksibel pada lubang masuk udara. Putar pangkal selang searah jarum jam hingga terkunci erat.
- Untuk melepaskan, pertama-tama cabut steker dari stopkontak. Lepaskan selang fleksibel dari lubang masuk udara dengan memutarinya berlawanan jarum jam.

Memasang atau melepas selang fleksibel pada atau dari lubang keluar udara (B).

- Lepaskan tutup saringan dan saringan.
- Pasang selang fleksibel pada lubang keluar udara. Putar pangkal selang searah jarum jam hingga terkunci erat.
- Untuk melepaskannya, pertama-tama cabut steker dari stopkontak. Lepaskan selang fleksibel dari lubang masuk udara dengan memutarinya berlawanan jarum jam

Memasang pipa tambahan dan aksesoris lain

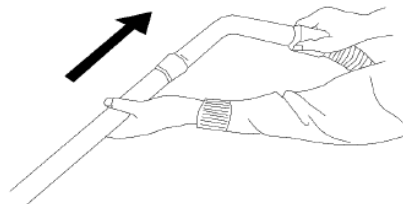

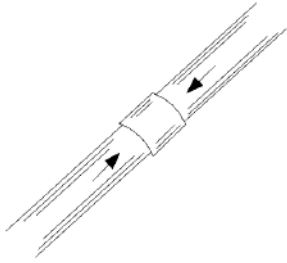

- Pasang pipa tambahan pada handel.
- Pasang sikat pada pipa tambahan.

Memasang nosel yang dipilih

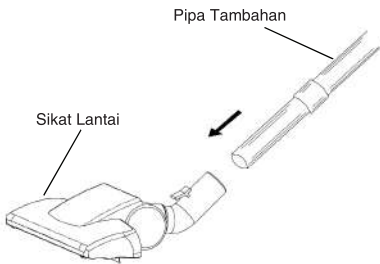

- Sikat lantai ditujukan untuk membersihkan lantai keras dan karpet.
- Nosel celah /sofa digunakan untuk membersihkan sudut-sudut dan bantal.
- Gunakan nosel basah hanya untuk membersihkan permukaan basah.

Petunjuk Penggunaan

PERLENGKAPAN PEMBERSIH

Nosel celah, sikat debu, dan nosel sofa tersimpan dalam tempat aksesoris.

Sikat Lantai

Ideal untuk pembersihan harian karpet dan lantai keras.

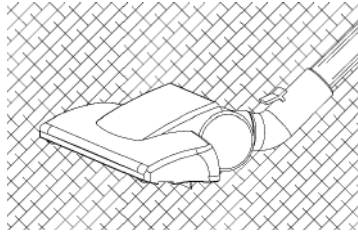

Untuk karpet

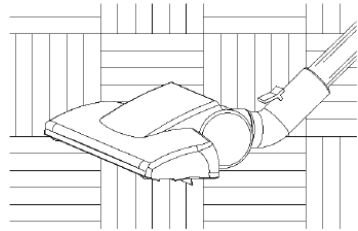

Untuk lantai keras

Nosel Basah

Ideal untuk menyerap air atau cairan.

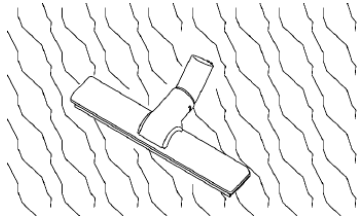

Nosel basah untuk menyerap air.

Nosel celah



- Nosel celah bisa digunakan untuk membersihkan sudut, celah bantal atau tempat-tempat yang sulit dijangkau.

Sikat Debu

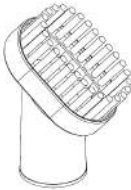

- Sikat debu digunakan untuk furnitur, tirai Venezia, tirai, buku, kap lampu, dan rak.

Nosel Sofa

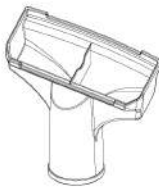

- Sikat kecil ini digunakan untuk membersihkan sofa.

Prosedur Operasi

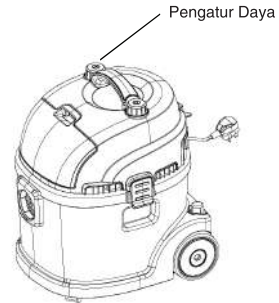

- Sebelum membersihkan penghisap debu, tariklah kabel secukupnya dan pasang stekernya pada stopkontak.
- Tekan tombol On/Off untuk menyalakan penghisap debu. Untuk mematikannya, tekan lagi tombol On /Off.
- Gunakan Tombol Elektronik Pengatur Daya untuk mengatur daya hisap penghisap debu.
**(Penggulung kabel terdapat pada model Z 931)*
- Untuk menggulung kabel, tekan tombol penggulung kabel dan pandu kabel dengan tangan agar tidak melecut mesin yang dapat menimbulkan kerusakan.
**(Penggulung kabel terdapat pada model Z 931)*

MENGHISAP DEBU

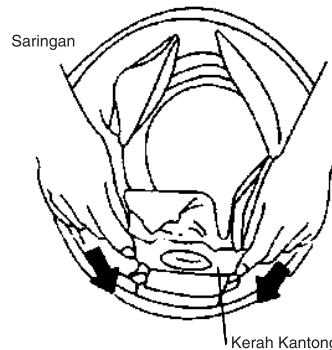

- Sebelum menghisap debu, pastikan badan mesin, rumah motor, silinder saringan dan semua perlengkapan penghisap debu dalam keadaan kering.

- Pastikan silinder saringan sudah terpasang.
- Selalu jalankan penghisap debu dengan kantong debu terpasang. Lepaskan pengait dan angkat tutup atas penghisap debu dari badannya. Kunci kantong debu pada posisinya dengan menekan kerah kantong pada slotnya.

MENYERAP AIR

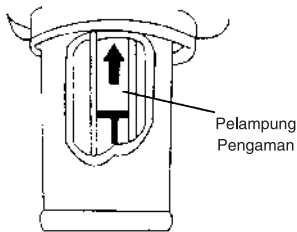

- Sebelum menggunakan penghisap debu untuk menyerap air atau cairan, pastikan silinder saringan sudah terpasang pada rumah motor.
- Lepaskan kantong debu dari penghisap debu.
- Anda dapat memasang nosel basah atau perangkat pembersih lainnya.
- Pelampung pengaman tidak akan bekerja bila badan mesin terisi cairan. Matikan penghisap debu dan lepaskan tutup atasnya. Buang cairan yang terkumpul di dalamnya.
- Bila penghisap debu terguling, air bisa masuk ke dalam motor. Pastikan tidak ada air dalam motor sebelum penghisap debu digunakan kembali.

MENIUP DEBU

- Lepaskan gril saringan dari posisi meniup.
- Pasang sambungan selang.
- Setelah selesai, lepaskan sambungan selang, pasang gril saringan pada posisinya dan putar hingga erat.

Catatan: Saat penghisap debu sedang bekerja, hisapannya bisa menjadi lemah. Bila ini terjadi, matikan sesaat penghisap debu. Bila masih tidak bisa bekerja, bersihkan badan penghisap debu setelah penghisap debu dimatikan. Penggunaan penghisap debu terus-menerus dapat menaikkan temperatur motor dan merusak penghisap debu.

Perawatan

PENGGANTIAN KANTONG DEBU

Catatan:

Sebelum melaksanakan pembersihan atau penggantian apapun pada penghisap debu, selalu pastikan stekernya telah dicabut dari stopkontak.

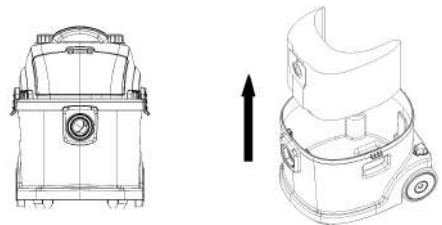

- Setelah pipa fleksibel dilepas, angkat tutup atas.
- Angkat kerah kantong debu untuk melepaskannya dari slot.

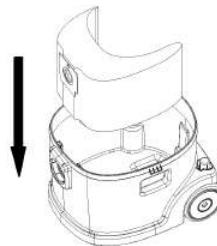

- Setelah kantong debu penuh, gantilah dengan yang baru.
- Pasang kembali tutup atas dan kunci kedua pengait pada kedua sisi.

MEMBERSIHKAN SARINGAN

Catatan:

- Saringan harus dibersihkan sekurang-kurangnya dua kali setahun atau bila terlihat keras.
- Cabut steker mesin dari stopkontak sebelum saringan dibersihkan.
- Jangan menggunakan mesin cuci untuk membilas saringan.
- Jangan menggunakan pengering rambut untuk mengeringkan saringan.



- Lepaskan saringan.

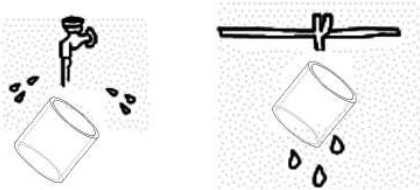

- Bilas saringan dalam air hangat dan keringkan saringan hingga tuntas.

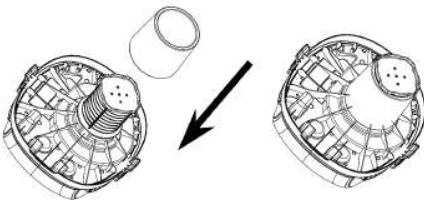

- Pasang saringan kembali.

Cara Menyimpan Penghisap Debu Anda

- Pilihlah lokasi penyimpanan yang aman dan kering.
- Penghisap debu ini disertai dengan penjepit alat untuk menyimpan nosel lantai, geser klip parkir ke posisi parkir pada penghisap debu.
- Simpanlah pipa tambahan, nosel, dan selang bersama-sama agar tidak hilang.

PENANGANAN AWAL

Bila terjadi penghisap debu tidak berfungsi sebagaimana mestinya, periksalah kemungkinan-kemungkinan sebab berikut. Lakukan koreksi yang dapat dilakukan di rumah. Bila masalahnya masih berlanjut, hubungi Electrolux.

| MASALAH | KEMUNGKINAN PENYEBAB | KOREKSI |
|---|---|--|
| Penghisap debu tidak dapat menyala | Steker tidak terpasang dengan baik pada stopkontak. | Periksa koneksi steker atau coba stopkontak lain. |
| | Pelindung terhadap panas lebih bekerja karena tingginya temperatur motor. | Tekan tombol ON/OFF dan tunggu 30 menit hingga motor menjadi dingin. |
| Lampu indikator saringan menyala terus. | Kantong debu penuh. | Ganti kantong debu sekali pakai dan periksa saringan. |
| | Saringan tersumbat. | Bersihkan atau ganti saringan. |
| Daya hisap berkurang. | Selang hisap tersumbat. | Bersihkan selang. |
| | Nosel tersumbat. | Bersihkan nosel. |
| | Wadah debu /kantong debu sekali pakai penuh. | Ganti kantong debu sekali pakai. |
| | Saringan tersumbat | Bersihkan atau ganti saringan. |
| | Selang rusak atau patah. | Ganti selang. |
| Panas berlebih (<i>over heating</i>) | Kantong debu sekali pakai penuh. | Ganti kantong debu sekali pakai. |
| | Saringan tersumbat. | Bersihkan /ganti saringan. |

Data Teknis

Untuk Z930 & Z931

220 - 240V, 50/60 Hz

Daya Maksimum (W): 1600 W

Sản phẩm và phụ kiện

CÔNG CỤ VỆ SINH

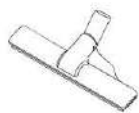

Đầu hút bề mặt ướt



Đầu hút khe



Chổi quét bụi



Đầu hút bề mặt vải

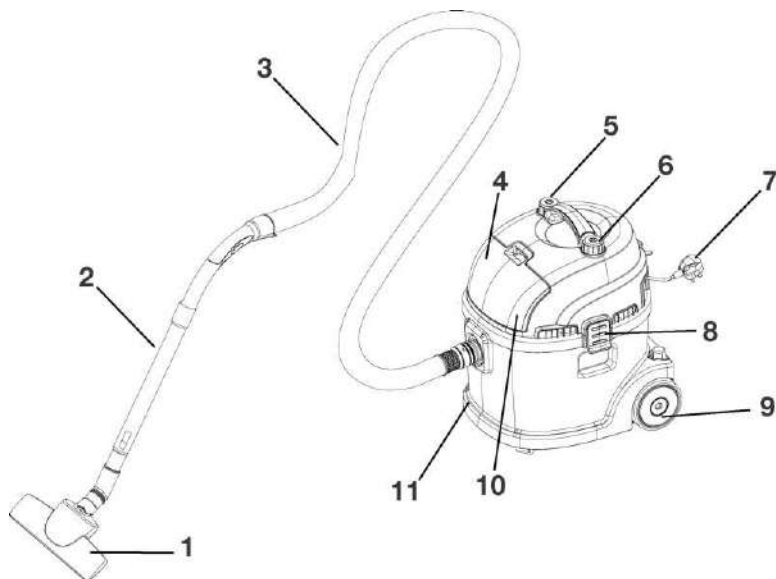

1. Đầu hút sàn
2. Ống lồng bằng nhôm*
3. Ống mềm
4. Hộp đựng dụng cụ
5. Nút bật/tắt nguồn (On/Off)
6. Nút thu dây*
7. Giắc cắm nguồn
8. Chốt cài
9. Bánh lớn
10. Nắp trên cùng
11. Thùng máy

* Chỉ áp dụng cho model Z 931.

Hình vẽ chỉ nhằm mục đích minh họa và có thể khác sản phẩm thực tế.

Kính gửi Quý khách hàng!

Kính gửi Quý khách hàng! Quý khách vui lòng đọc cẩn thận toàn bộ hướng dẫn vận hành này. Và quan trọng hơn cả, xin hãy tuân thủ các hướng dẫn an toàn ở một số trang đầu tiên của cuốn sách này. Hãy giữ lại sách để tham khảo về sau và chuyển sách cho chủ nhân tiếp theo của thiết bị nếu có.

Tiêu chuẩn an toàn trong thiết bị điện của Electrolux tuân thủ các quy tắc công nghệ đã được công nhận và những điều luật quy định về sự an toàn của thiết bị. Trước khi vận hành thiết bị này, vui lòng làm quen với những hướng dẫn an toàn sau đây:

HƯỚNG DẪN AN TOÀN

- Đọc tất cả hướng dẫn và chỉ dùng thiết bị vào đúng mục đích.
- Phải tắt thiết bị trước khi cắm hoặc rút phích cắm ra khỏi ổ cắm điện trên tường. Không kéo dây điện để rút phích cắm ra khỏi ổ cắm điện trên tường.
- Phải luôn rút phích cắm ra khỏi ổ cắm điện trên tường trước khi người dùng tiến hành bất kỳ loại công việc bảo dưỡng hay vệ sinh nào theo quy định trong cuốn sách này.
- Không sử dụng phích cắm khi tay ướt.
- Không vận hành thiết bị nếu dây điện hoặc phích cắm bị hư hỏng. Nếu dây điện hư hỏng, phải thay dây bằng cách đưa sản phẩm tới trung tâm dịch vụ được ủy quyền của Electrolux hoặc một người có trình độ tương đương để tránh nguy hiểm.
- Nếu thiết bị có bất kỳ trục trặc hoặc hư hỏng gì, hãy đưa thiết bị tới trung tâm dịch vụ được ủy quyền gần nhất của Electrolux để kiểm tra, sửa chữa hoặc điều chỉnh.
- Không mang hoặc kéo thiết bị bằng dây điện.

- Giữ dây điện tránh xa chỗ nóng, dầu mỡ, cạnh sắc nhọn và bề mặt thô ráp hoặc nóng, đồng thời không đẩy thiết bị chạy đề qua dây.
- Cầm phích cắm khi thu dây điện để phích cắm khỏi va đập hoặc quất mạnh vào thiết bị.
- Có thể sử dụng dây điện nối dài nếu dây này có thông số cao hơn thiết bị. Vui lòng tham khảo thông tin được cung cấp trên bảng thông số của thiết bị hoặc tham vấn trung tâm dịch vụ được ủy quyền gần nhất của Electrolux.
- Để tránh điện giật, không nhúng dây điện, phích cắm hoặc thiết bị vào trong nước hoặc các chất lỏng khác.
- Không để thiết bị dính nước mưa.
- Không để thiết bị ở ngoài trời.
- Tuyệt đối không để thiết bị chạy mà không giám sát.
- Thiết bị này không dành cho người (bao gồm trẻ em) bị suy giảm thể chất, giác quan, thiếu năng trí tuệ hoặc thiếu kinh nghiệm và kiến thức sử dụng trừ khi họ được một người chịu trách nhiệm về sự an toàn của họ giám sát hoặc hướng dẫn sử dụng thiết bị an toàn. Trẻ em phải được giám sát để đảm bảo chúng không nghịch phá thiết bị này.
- Không bảo quản thiết bị ở nơi có nhiệt độ cao.
- Không sử dụng thiết bị này để hút các thứ sau:
 - Chất dễ cháy hoặc nổ,
 - Vật cứng nhọn,
 - Tro nóng, đầu tàn thuốc lá đang cháy hay bất kỳ thứ gì đang cháy hoặc bốc khói. Khối lượng bụi mịn lớn, ví dụ: bột vôi, xi măng hoặc bụi thạch cao, bột mực từ máy in laser...
- Không vận hành thiết bị này ở nơi có thể xuất hiện các chất trên.
- Để tránh cản trở luồng khí, hãy đảm bảo rằng tất cả miệng lỗ/cửa thông trên thiết bị này không bị tắc nghẽn và không cắm bất kỳ vật gì vào các miệng lỗ/cửa thông này.

- Không sử dụng nếu không lắp túi đựng bụi và bộ lọc.
- Nếu bị quá nhiệt, động cơ sẽ tự động tắt. Nếu điều này xảy ra, hãy bấm nút bật tắt và đợi vài phút trước khi bật lại.
- Cần cẩn thận hơn khi hút bụi cầu thang.
- Thay đổi thông số kỹ thuật hoặc sửa đổi máy hút bụi là việc nguy hiểm, chỉ sử dụng phụ kiện được Electrolux khuyên dùng.
- Khách hàng không được cố sửa chữa máy hút bụi này trong bất kỳ trường hợp nào.
- Chỉ nên sửa chữa và/hoặc bảo trì máy hút bụi này tại trung tâm dịch vụ được ủy quyền của Electrolux và chỉ nên sử dụng phụ tùng chính hãng của Electrolux. Nếu không làm như vậy thì chế độ bảo hành có thể mất hiệu lực.

Máy hút bụi này chỉ để sử dụng trong gia đình.

Quan trọng!

Chỉ kết nối máy hút bụi này với nguồn điện có điện áp và tần số tuân theo thông số kỹ thuật trên bảng thông số của thiết bị.

Hướng dẫn nhanh

Khi lấy sản phẩm ra khỏi bảo bì, hãy kiểm tra xem có hư hỏng không.

LẮP RÁP MÁY HÚT BỤI

Luôn rút phích cắm ra khỏi nguồn điện trước khi lắp hoặc tháo phụ kiện. Trước khi đưa thiết bị vào sử dụng, vui lòng kiểm tra xem đã lắp tất cả các bộ lọc đúng cách chưa.

Kết nối máy hút bụi

Lắp hoặc tháo ống mềm vào/ra khỏi cửa nạp khí Ⓐ

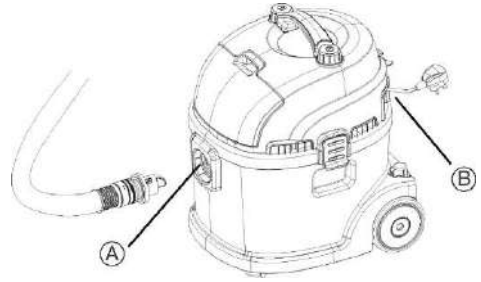

- Lắp ống mềm vào cửa nạp khí. Xoay chốt cài ống mềm theo chiều kim đồng hồ tới khi chốt cài khít vào vị trí.
- Để tháo ra, đầu tiên, hãy rút phích cắm khỏi ra ổ cắm điện. Tháo ống mềm một cách dứt khoát ra khỏi ống nạp khí bằng cách xoay ngược chiều kim đồng hồ.

Lắp hoặc tháo ống mềm vào/ra khỏi cửa thoát khí Ⓑ

- Tháo nắp bộ lọc và bộ lọc.
- Lắp ống mềm vào cửa thoát khí. Xoay chốt cài ống mềm theo chiều kim đồng hồ tới khi chốt cài khít vào vị trí.
- Để tháo ra, đầu tiên, hãy rút phích cắm khỏi ra ổ cắm điện. Tháo ống mềm một cách dứt khoát ra khỏi ống thoát khí bằng cách xoay ngược chiều kim đồng hồ.

Lắp ống nối dài và phụ kiện

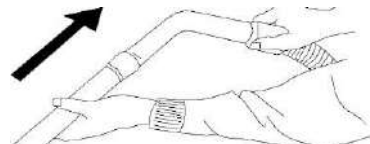

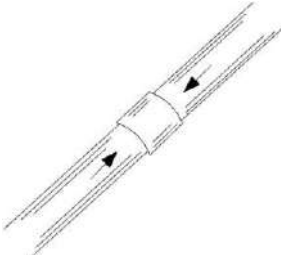

- Lắp ống nối dài vào tay cầm.
- Lắp chổi vào ống nối dài.

Lắp đầu hút được chọn

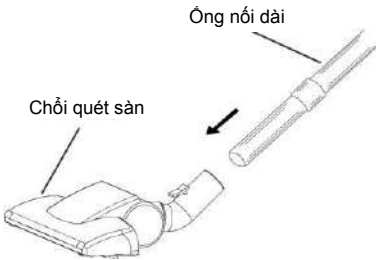

- Đầu hút sàn dùng để vệ sinh các sàn cứng và thảm.
- Đầu hút khe/bề mặt vải để vệ sinh các góc và gờ đệm.
- Chỉ sử dụng đầu hút bề mặt ướt để vệ sinh bề mặt ướt.

Hướng dẫn sử dụng

CÔNG CỤ VỆ SINH

Công cụ hút khe, chổi quét bụi và đầu hút bề mặt vải được cất giữ trên giá đỡ phụ kiện.

Đầu hút sàn

Lý tưởng với việc vệ sinh thảm và sàn cứng hàng ngày.

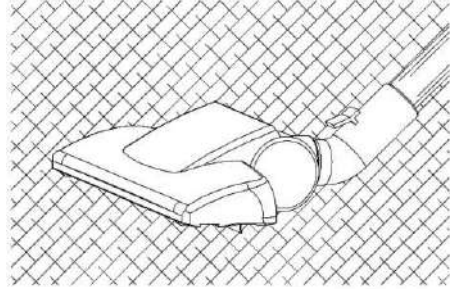

Dành cho thảm

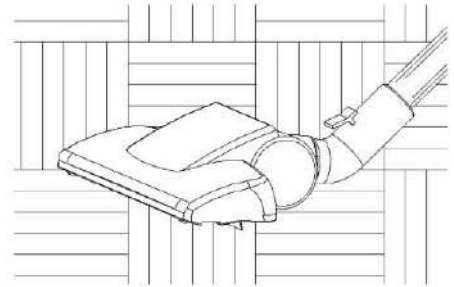

Dành cho sàn cứng

Đầu hút bề mặt ướt

Lý tưởng với việc hút nước hoặc chất lỏng.

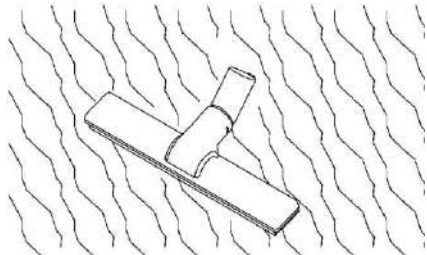

Đầu hút bề mặt ướt để hút nước

Đầu hút khe



- Có thể dùng đầu hút khe để vệ sinh các góc, khe giữa các tấm gỗ đệm hoặc nơi khó tiếp cận.

Chổi quét bụi

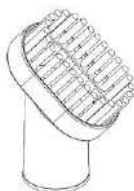

- Chổi quét bụi dùng cho đồ đạc, màn hình, rèm, sách, chao đèn và giá sách.

Đầu hút bề mặt vải

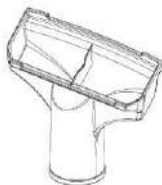

- Chổi nhỏ dùng để vệ sinh ghế sofa.

Quy trình vận hành

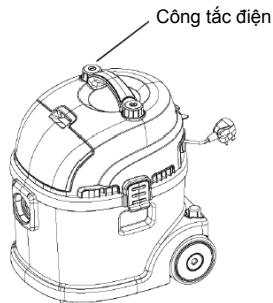

- Trước khi sử dụng thiết bị, hãy kéo dây ra đủ dài và cắm phích cắm vào nguồn điện.
- Nhấn nút Bật/Tắt để bật thiết bị. Để dừng thiết bị, hãy nhấn lại nút Bật/Tắt.
- Sử dụng Công tắc nguồn điện từ để kiểm soát chức năng hút của máy.
**(Chức năng thu dây có ở model Z 931)*
- Để thu dây lại, hãy nhấn vào nút thu dây và dùng tay điều chỉnh dây để đảm bảo rằng dây không va đập gây hư hỏng.
**(Chức năng thu dây có ở model Z 931)*

HÚT BỤI

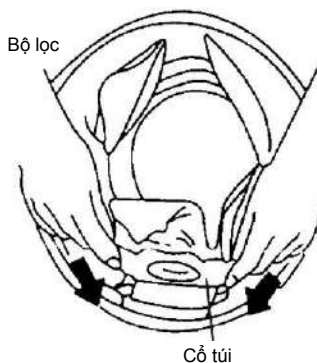

- Trước khi hút bụi, hãy đảm bảo thân máy, khoang động cơ, ống lọc và các phụ tùng đều khô ráo.

- Nhớ lắp ống lọc.
- Luôn lắp túi đựng bụi khi vận hành máy. Tháo chốt cài và lấy nắp trên cùng ra khỏi thân máy. Đặt túi đựng bụi vào đúng vị trí bằng cách ấn cổ túi vào khe.

HÚT NƯỚC

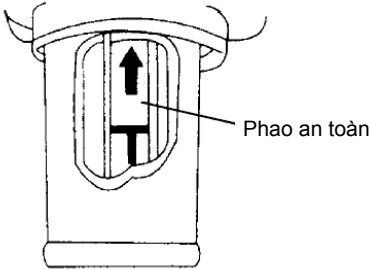

- Trước khi bạn dùng máy hút bụi để hút nước hoặc chất lỏng, hãy đảm bảo lắp ống lọc vào khoang động cơ.
- Tháo túi đựng bụi ra khỏi máy hút bụi.
- Bạn có thể lắp đầu hút bề mặt ướt hoặc các công cụ vệ sinh khác.
- Phao an toàn sẽ không hoạt động khi thân máy đầy chất lỏng. Vui lòng tắt thiết bị và tháo nắp trên cùng ra. Đổ chất lỏng đi.
- Nếu thiết bị bị đổ, nước có thể xâm nhập động cơ. Hãy đảm bảo là trong động cơ không có nước trước khi vận hành lại.

THỎI BỤI

- Tháo lưới lọc ra khỏi vị trí quạt gió.
- Lắp khớp nối ống mềm.
- Sau khi hoàn thành, hãy tháo khớp nối ống mềm, lắp lưới lọc vào đúng vị trí và vận chặt.

Lưu ý: Khi máy hút bụi đang hoạt động, chức năng hút có thể bị yếu. Lúc này, bạn nên tắt thiết bị một lát. Nếu thiết bị không hoạt động, hãy vệ sinh thân máy sau khi tắt thiết bị. Nếu tiếp tục sử dụng thiết bị, nhiệt độ động cơ có thể tăng và làm hỏng thiết bị.

Bảo dưỡng

THAY TÚI ĐỰNG BỤI

Lưu ý:

Trước khi tiến hành bất kỳ loại công việc vệ sinh hay bảo dưỡng nào đối với máy hút bụi này, hãy luôn đảm bảo bạn đã rút phích cắm ra khỏi ổ cắm điện trên tường.

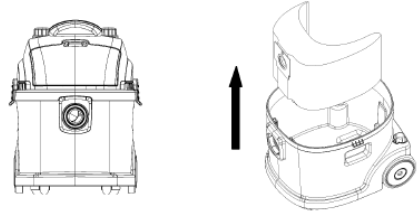

- Sau khi tháo ống mềm, lấy nắp trên cùng ra.
- Nhấc cổ túi đựng bụi lên để tháo túi ra khỏi khe.

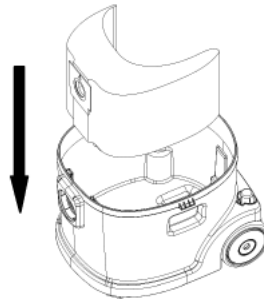

- Khi túi đựng bụi đầy, hãy thay túi mới.
- Tháo nắp trên cùng ra và cố định cả hai chốt ở mỗi bên.

VỆ SINH BỘ LỌC

Lưu ý:

- Mỗi năm, phải vệ sinh bộ lọc ít nhất hai lần hoặc khi thấy bụi phủ kín bộ lọc.
- Trước khi vệ sinh bộ lọc, hãy ngắt kết nối nguồn điện.
- Không dùng máy giặt để súc rửa bộ lọc.
- Không dùng máy sấy tóc để sấy bộ lọc.

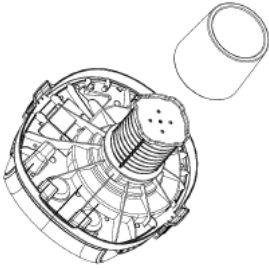

- Tháo bộ lọc

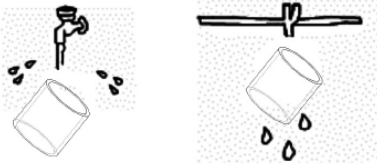

- Súc rửa bộ lọc bằng nước ấm và làm khô hoàn toàn bộ lọc.

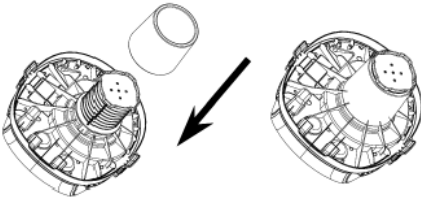

- Thay thế bộ lọc

Cách bảo quản máy hút bụi

- Chọn vị trí bảo quản vừa an toàn, vừa khô ráo.
- Máy hút bụi này có phần nối công cụ tích hợp để cất giữ đầu hút sàn, hãy trượt kẹp dụng cụ đến vị trí dụng cụ trên máy hút bụi.
- Giữ các ống nối dài, đầu hút và ống mềm cùng với nhau để tránh bị mất mát.

KHẮC PHỤC SỰ CỐ

Trong trường hợp có trục trặc, hãy kiểm tra các lý do có thể sau đây. Làm những công việc sửa chữa cần thiết có thể tiến hành tại nhà. Nếu không khắc phục được vấn đề, hãy tham vấn Trung tâm dịch vụ được ủy quyền của Electrolux.

| SỰ CỐ | NGUYÊN NHÂN CÓ THỂ | CÁCH KHẮC PHỤC |
|--|--|---|
| Máy hút bụi không khởi động. | Chưa kết nối đúng cách phích cắm với ổ cắm điện. | Kiểm tra kết nối của phích cắm hoặc thử dùng ổ cắm điện khác. |
| | Bộ phận chống quá nhiệt kích hoạt do nhiệt độ động cơ cao. | Bấm nút ON/OFF (Bật/Tắt) và đợi 30 phút cho động cơ nguội. |
| Đèn báo bộ lọc bật sáng và không tắt. Công suất hút giảm. | Túi đựng bụi đầy. | Thay thế túi đựng bụi dùng một lần và kiểm tra bộ lọc. |
| | Bộ lọc bị tắc. | Vệ sinh hoặc thay thế bộ lọc. |
| | Ống hút bị tắc. Đầu hút bị tắc. | Vệ sinh ống mềm. Vệ sinh đầu hút. |
| | Túi đựng bụi dùng một lần đầy. | Thay thế túi đựng bụi dùng một lần. |
| | Bộ lọc bị tắc. | Vệ sinh hoặc thay thế bộ lọc. |
| Quá nhiệt. | Ống mềm bị hỏng hoặc vỡ. | Thay thế ống mềm. |
| | Túi đựng bụi dùng một lần đầy. Bộ lọc bị tắc. | Thay thế túi đựng bụi dùng một lần. Vệ sinh/thay thế bộ lọc. |

Dữ liệu kỹ thuật

Dành cho model Z930 & Z931

220 - 240V, 50/60HZ

Công suất tối đa (W): 1600W

Notes

Notes

MALAYSIA

Electrolux Home Appliances Sdn Bhd
Lot C6, No. 28, Jalan 15/22,
Taman Perindustrian Tiong Nam,
40200 Shah Alam, Selangor
Malaysia
Customer Care Hotline: 1300-88-11-22
Customer Care Services Tel: (+60 3) 5525 0800
Customer Care Services Fax: (+60 3) 5524 2521
Email: malaysia.customercare@electrolux.com
Website: www.electrolux.com.my

THAILAND

Electrolux Thailand Co Ltd
Electrolux Building
14th Floor 1910 New Petchburi Road
Bangkapi, Huay Kwang
Bangkok 10310
Thailand
Tel: +(66) 2 725 9100
Fax: +(66) 2 725 9299
Customer Care Services: +(66) 2 725 9000
Email: customercarethai@electrolux.com
Website: www.electrolux.co.th

VIETNAM

Electrolux Vietnam Ltd
Floor 9th, A&B Tower
76 Le Lai Street
Ben Thanh Ward - District 1
Ho Chi Minh City
Vietnam
Tel: +(84) 8 3910 5465
Fax: +(84) 8 3910 5470
Customer Care Services: 1800-58-8899
Email: vncare@electrolux.com
Website: www.electrolux.vn

SINGAPORE

Electrolux SEA Pte Ltd
1 Fusionopolis Place, Galaxis #07-10 (West Lobby)
Singapore 138522
Customer Care Hotline: +(65) 6727 3699
Fax: +(65) 6727 3611
Email: customer-care.sin@electrolux.com
Website: www.electrolux.com.sg

PHILIPPINES

Electrolux Philippines Inc.,
12th Floor Cyber Sigma Building
Lawton Avenue, McKinley West,
Taguig City, Philippines 1634
Customer Care Hotline: +(63) 02 845-CARE (2273)
Toll Free (PLDT Only): 1-800 10 845-CARE (2273)
Email: wecare@electrolux.com
Website: www.electrolux.com.ph

INDONESIA

PT. Electrolux Indonesia
Jl. Abdul Muis no. 34
Petojo Selatan, Gambir
Jakarta 10160, Indonesia
Tel: +(62) 21 5081 7300
Fax: +(62) 21 5081 7399
Customer Care Services: +(62) 0804 111 999
Email: customercare@electrolux.co.id
Website: www.electrolux.co.id
DEPDAG : I.31.EI12.01301.1016